



Водонепроницаемые соединители предназначены для работы в электрических цепях постоянного, переменного (частотой до 3 МГц) и импульсных токов при напряжении до 700 В (амплитудное значение).

Соединители РБН1 состоят из вилки и розетки. Вилки и розетки могут быть как приборными, так и кабельными.

Соединители для наружного монтажа. Всеклиматического исполнения.

Сочленение соединителей – байонетное, поляризация корпусов – однополюсная.

Соединители РБН1 по АСПР.434410.020ТУ (НКЦС 434410.108ТУ) взаимосочленяемы с РБН1 по ГЕО.364.151ТУ.

Покрывание контактов – серебро.

Соединители поставляются по техническим условиям АСПР.434410.020ТУ (ВП), НКЦС 434410.108ТУ (ОТК)

Условный размер корпусов, схемы расположения контактов Ø1,5; 2,5; 3,5; 5,5; 9 мм и их количество приведены в табл. 1.

СОЕДИНИТЕЛЯМ ПРИСВОЕНЫ УСЛОВНЫЕ ОБОЗНАЧЕНИЯ, КОТОРЫЕ СОСТОЯТ ИЗ СЛЕДУЮЩИХ КЛАССИФИКАЦИОННЫХ ПРИЗНАКОВ:

РБН1	-3(4,5,6,7,12,16, 20,26,30,37,45)	2(5,17,18, 19,26)	Ш(Г)	1(2,3,4)	-В	К
Тип соединителя						
Количество контактов						
Обозначение сочетания контактов: условное число см.табл. 1						
Часть соединителя: Ш – вилка, Г – розетка						
Конструктивное исполнение: 1 – приборные вилки и розетки, 2 – кабельные вилки и розетки в угловом корпусе, 3 – кабельные вилки и розетки без обоймы для соединения «кабель-кабель» 4 – кабельные вилки и розетки в прямом корпусе						
Всеклиматическое исполнение						

Условное обозначение предприятия-изготовителя

Обозначение соединителей при заказе и в конструкторской документации другой продукции состоит из слова «Вилка» («Розетка»), условного обозначения типоконструкции, обозначения ТУ.

ПРИМЕРЫ ОБОЗНАЧЕНИЯ:

Вилка РБН1-3-5Ш1-В-К АСПР.434410.020ТУ

Розетка РБН1-3-5Г4-В-К АСПР.434410.020ТУ

Вилка РБН1-5-19Ш1-В-К НКЦС.434410.108ТУ



АО «Завод Элекон»
420094, Татарстан,
Казань, ул. Короленко, 58



+7 (843) 510 10 10



sales@zavod-elecon.ru



www.zavod-elecon.ru

ВЗАИМНОЕ СОЧЛЕНЕНИЕ СОЕДИНИТЕЛЕЙ

РБН1-Г4, РБН1-Г2 Кабельные розетки с прямым и угловым корпусом	РБН1-Ш1 Приборные вилки
	РБН1-Ш3 Кабельные вилки соединения «кабель-кабель»
РБН1-Ш4, РБН1-Ш2 Кабельные вилки с прямым и угловым корпусом	РБН1-Г1 Приборные розетки
	РБН1-Г3 Кабельные розетки соединения «кабель-кабель»

ТЕХНИЧЕСКИЕ ХАРАКТЕРИСТИКИ











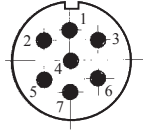

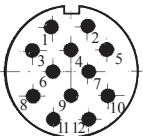

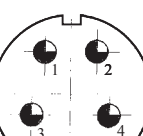

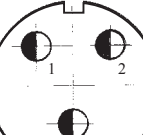
Диаметр контакта, мм	1,5	2,5	3,5	5,5	9,0
Сопротивление контактов, МОм, не более	7	4	2	1	0,75
Сопротивление изоляции в нормальных климатических условиях, МОм, не менее	5 000				
Токовая нагрузка	см. табл. 1				
Температура перегрева контактов, °С, не более	15				
Максимальное рабочее напряжение (амплитудное значение), В	700				
Максимальное давление воды при погружении	19,6 кПа (2м)				
Количество сочленений – расчленений	1 000				
Минимальная наработка, ч, не менее	1 000				
Срок сохраняемости, лет, не менее	25				
Соединители устойчивы к воздействию спецфакторов					

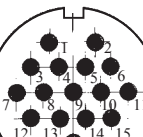
УСЛОВИЯ ЭКСПЛУАТАЦИИ

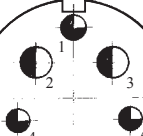

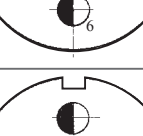

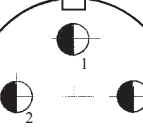





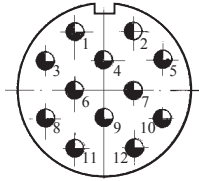

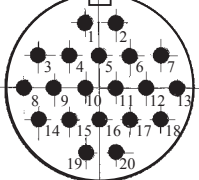

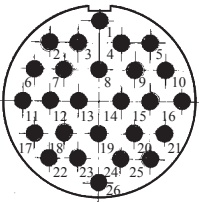

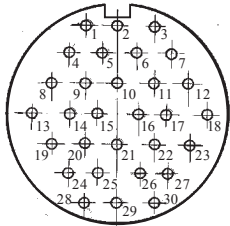
Механические факторы:	
Синусоидальная вибрация: Диапазон частот, Гц Ускорение, м/с ² (g)	1–2 000 100 (10)
Механический удар: Одиночного действия: Ускорение, м/с ² (g) Время воздействия, мс Многokратного действия: Ускорение, м/с ² (g) Время воздействия, мс	5 000 (500) 0,1–2,0 1 500 (150) 1,0–5,0

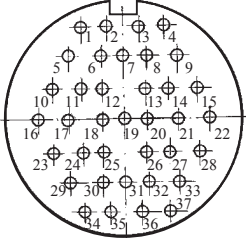
Климатические факторы:	
Повышенная рабочая температура среды, (с учетом перегрева контактов), °С	110
Пониженная рабочая температура среды, °С	минус 60
Атмосферное пониженное рабочее давление, Па (мм рт. ст.)	5,3 · 10 ⁴ (400)

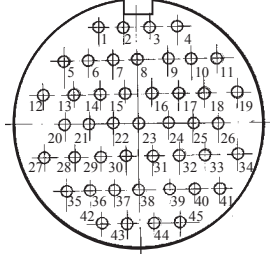
Таблица 1

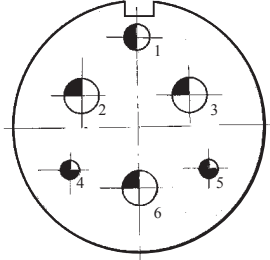
Условный размер корпуса	Схема расположения контактов в изоляторе (нумерация дана со стороны монтажной части вилки)	Условное обозначение контактов	Диаметр контактов, мм	Количество контактов	Обозначение сочетания контактов	Токовая нагрузка, А	
						Рабочий ток на одиночный контакт при его равномерной нагрузке	Максимальный ток на одиночный контакт при 10% от максимального тока нагрузки на остальные контакты
1	2	3	4	5	6	7	8
30			2,5	7	18	10	10
36			2,5	12	18	9	10
40			3,5	5	19	25	25
42			5,5	3	5	50	50
			2,5	16	18	9	10
52			3,5	3	26	25	25
			5,5	3		50	50
			5,5	4	5	50	50

Продолжение таблицы 1

1	2	3	4	5	6	7	8
52			3,5	12	19	22,5	25
			2,5	20	18	8	10
			2,5	26	18	8	10
56			1,5	30	2	3,5	5
			1,5	37	2	3,8	5
64			1,5	45	2	3,9	5
			3,5	2	17	25	25
			5,5	1		50	50
		9,0	3	100		100	

ВИЛКА (РОЗЕТКА) ПРИБОРНАЯ РБН1



Таблица 2

Размеры в миллиметрах

Условный размер корпуса	d max	D max	A	B	L
30	30,2	51,2	35	45,2	76
36	36,2	57,2	42	52,2	76
40	40,2	61,2	45	55,2	78
42	42,2	65,2	50	60,2	78
52	52,2	75,2	60	70,2	78
56	56,2	79,2	64	74,2	76
64	64,2	85,2	70	80,2	78

ВИЛКА (РОЗЕТКА) КАБЕЛЬНАЯ БЕЗ ОБОЙМЫ (ДЛЯ СОЕДИНЕНИЯ «КАБЕЛЬ-КАБЕЛЬ») РБН1

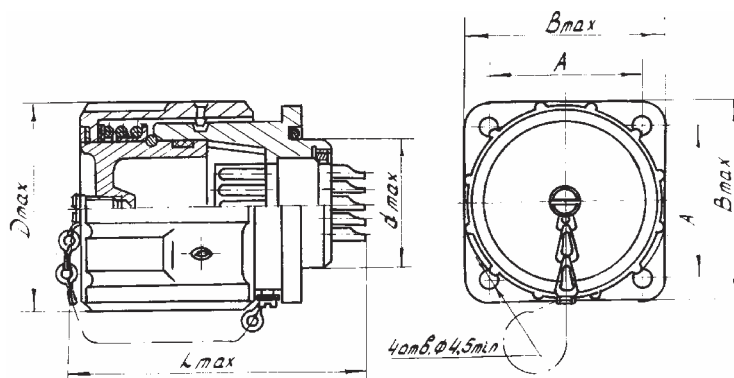

Таблица 3

Размеры в миллиметрах

Условный размер корпуса	d min	D max	L max
30	13,8	51,2	150
36	17,8	57,2	150
40	19,8	61,2	158
42	25,8	65,2	158
52	31,8	75,2	165
56	29,8	79,2	170
56	35,8	79,2	170
64	43,8	85,2	170

ВИЛКА (РОЗЕТКА) КАБЕЛЬНАЯ В ПРЯМОМ КОРПУСЕ РБН1

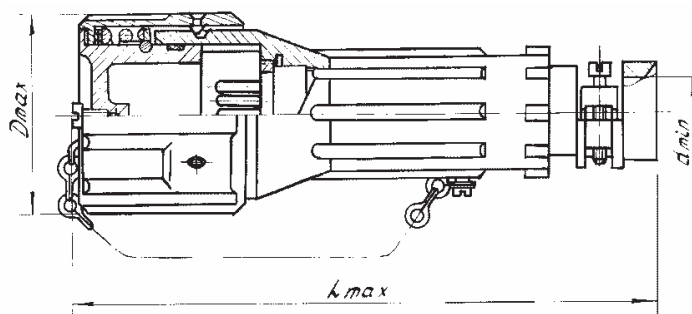

Таблица 4

Размеры в миллиметрах

Условный размер корпуса	d min	D max	L max
30	13,8	51,2	137,7
36	17,8	57,2	150
40	19,8	61,2	150
42	25,8	65,2	150
52	31,8	75,2	154,2
56	29,8	79,2	159,2
56	35,8	79,2	159,2
64	43,8	85,2	159,2

ВИЛКА (РОЗЕТКА) КАБЕЛЬНАЯ В УГЛОВОМ КОРПУСЕ РБН1

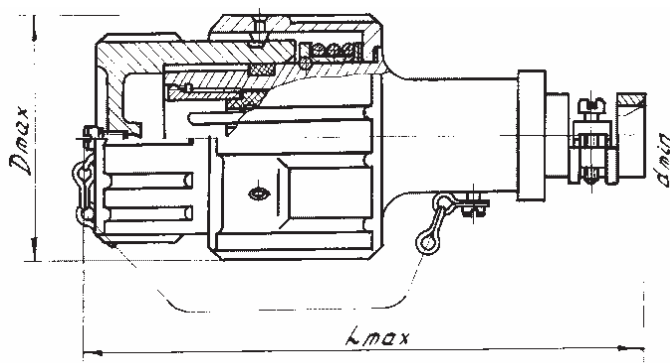
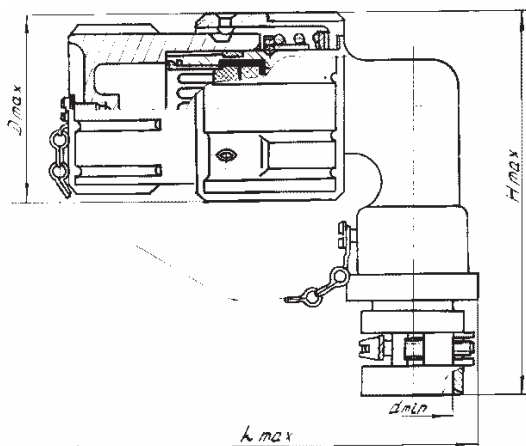

Таблица 5

Размеры в миллиметрах

Условный размер корпуса	d min	D max	H max	L max
30	13,8	51,2	103	122
36	17,8	57,2	117,2	125
40	19,8	61,2	119,2	132
42	25,8	65,2	131,2	135
52	31,8	75,2	153,3	144
56	29,8	79,2	170,3	146
56	35,8	79,2	170,3	146
64	43,8	85,2	178,3	154